

NEU



mehr als
75 Jahre
Qualität
in Europa

Präzisionsmessgeräte
mechanisch - optisch - elektronisch

Neue Produkte

Revision Datum: März 2024



NEU

Digitale Messschieber

- Messbereich: 0 - 300 mm.
- Auflösung: 0,01 mm.
- Umschaltbar mm/Zoll.
- Ein/Aus-Schalter.

- Automatische Abschaltung.
- Reset.
- Antriebsrad/Feststellschraube/flache Tiefenmessstange.
- Lieferung in Kunststoffetui mit Werksprüfbericht.
- Stromversorgung: 1 Batterie Typ CR2032.

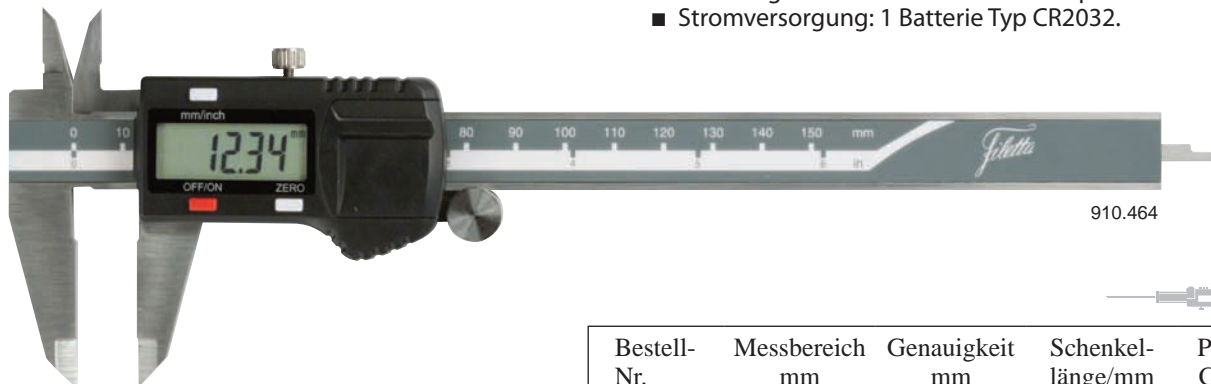

910.464

PREIS

Filetta

NEU

Bestell-Nr.	Messbereich mm	Genauigkeit mm	Schenkel-länge/mm	Preis CHF
910.464	0 - 150	0,03	40	32,30
910.465	0 - 200	0,03	50	46,00
910.466	0 - 300	0,03	60	65,00
Zubehör:				
495.157	Ersatzbatterie Typ CR2032			0,50

Absolute digitale Messschieber

Messschieber mit absolutem Messsystem für einfache inkrementale und absolute Umschaltung.

- Messbereich: 0 - 300 mm.
- Auflösung: 0,01 mm.
- Umschaltbar mm/Zoll.
- ABS/INC umschaltbar.

- Ein/Aus-Schalter.
- Automatische Abschaltung.
- Reset.
- Antriebsrad/Feststellschraube/flache Tiefenmessstange.
- Lieferung in Kunststoffetui mit Werksprüfbericht.
- Stromversorgung: 1 Batterie Typ CR2032.

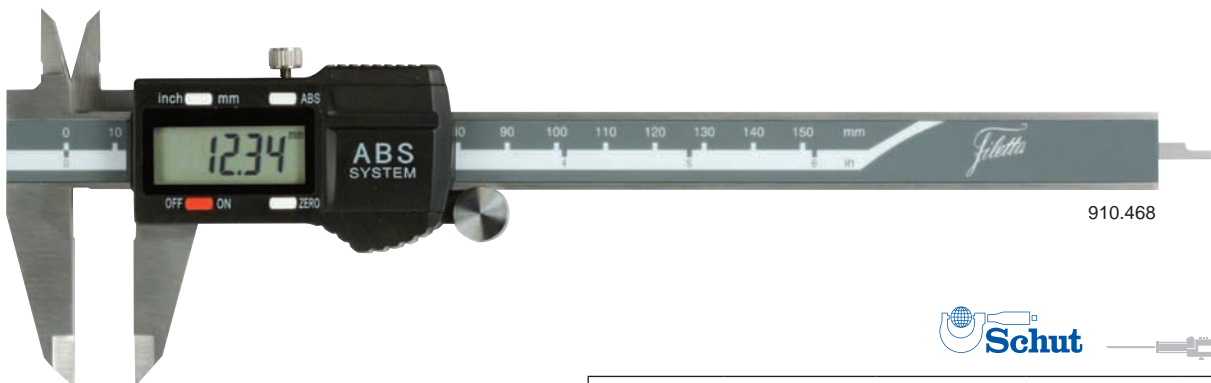

910.468

 Schut

PREIS

Filetta

NEU

Bestell-Nr.	Messbereich mm	Genauigkeit mm	Schenkel-länge/mm	Preis CHF
910.468	0 - 150	0,03	40	41,00
910.469	0 - 200	0,03	50	57,00
910.470	0 - 300	0,03	60	79,00
Zubehör:				
495.157	Ersatzbatterie Typ CR2032			0,50

NEU

Digitale Messschieber mit schlanken Messschenkeln

Digitale Messschieber mit schlanken Messschenkeln zum Messen von kleine Nuten.

- Messbereich: 0 - 300 mm.
- Auflösung: 0,01 mm.
- Umschaltbar mm/Zoll.
- Ein/Aus-Schalter.
- Reset.
- Großes LCD-Display.
- Feststellschraube/flache Tiefenmessstange.
- Lieferung im Etui.
- Stromversorgung: 1 Batterie Typ V357.



NEU

PREIS

Bestell-Nr.	Messbereich mm	Genauigkeit mm	e mm	f mm	g mm	Preis CHF
910.274	0 - 150	±0,06	20	3,6	0,75	105,00
910.275	0 - 200	±0,10	20	3,6	0,75	134,00
910.276	0 - 300	±0,10	20	3,8	1	180,00
Zubehör:						
836.535	Ersatzbatterie Typ V357					0,90

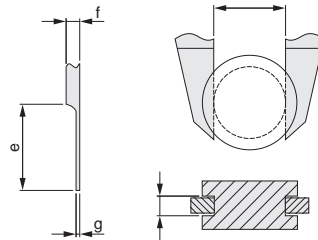

Filetta

Messschieber mit prismenförmigem Amboss

Messschieber mit prismenförmigem Amboss zum Messen von Gegenständen mit einer ungeraden Anzahl von Messstellen wie Fräser, Räumer und Bohrer. Der Prismenöffnungswinkel ist für Messobjekte mit der Anzahl von 3 Messstellen vorgesehen.

- Messbereich: 4 - 40 mm.
- Feststellschraube.
- Skalenteilungswert: 0,05 mm.
- Genauigkeit: ±0,05 mm.

NEU

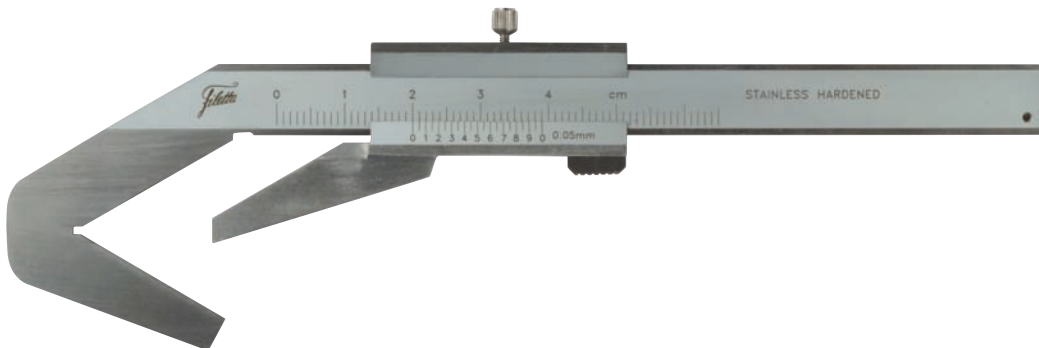

PREIS

Bestell-Nr.	Für Messobjekte mit	Messbereich mm	Preis CHF
Analog			
910.431	3 Messstellen	4 - 40	104,00

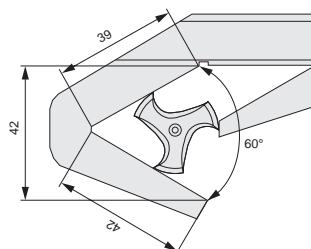

Filetta



NEU

Messschieber aus Messing

Messschieber aus Messing, mit Nonius.

- Messbereich: 0 - 100 mm.
- Nonius: 0,1 mm, parallaxfrei.
- Schwalbenschwanzführung.
- Antimagnetisch.

NEU



841.629

Filetta



841.628

Bestell-Nr.	Messbereich mm	Schenkel-länge/mm	Preis CHF
841.628	0 - 80	20	5,50
841.629	0 - 100	20	6,20

Messschieber mit Nonius - aus Messing oder parallaxfrei

- Messbereich: 0 - 150 mm.
- Nonius: 0,05 oder 0,02 mm.
- Messschieber aus gehärtetem, nichtrostendem Stahl, mit mattverchromter Schiene (nur 909.538).
- Erhöhte Führungen (außer 909.538).

- Genauigkeit: $\pm 0,03$ mm.
- Monoblock.
- Feststellschraube oder Klemmeinrichtung.
- Flache Tiefenmessstange (außer 909.423 / 424).
- Gewindetabelle auf der Rückseite.
- Lieferung in Softtutui.



910.423

NEU

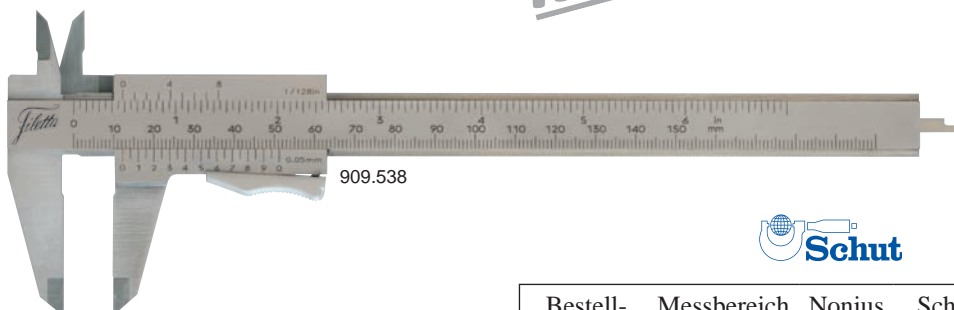

909.538

Filetta



Bestell-Nr.	Messbereich mm	Nonius mm	Schenkel-länge/mm	Preis CHF
Messschieber aus Messing (ohne Tiefenmessstange):				
910.424	0 - 150	0,05	40	122,00
910.423	0 - 150	0,02	40	124,00
Parallaxfrei (Klemmeinrichtung):				
909.538	0 - 150	0,05	40	59,00

NEU

Innenmessgerätesätze für Durchgangsbohrungen

Innenmessgeräte, bestehend aus einem Griff (Schaftaufnahme \varnothing 8 mm), mit Zweipunkt-Split-Messelement mit

- Messbereich: 3 - 18 mm.
- Messelemente: gehärteter Stahl.
- Messnadel: gehärteter Stahl.
- Inklusive Standardmessuhr 0 - 3 mm / 0,01 mm.
- Konstante Messkraft dank eingebauter Feder, die den Einfluss des Benutzers beseitigt.
- Lieferung im Kunststoffetui.

NEU

PREIS

Bestell-Nr.	Messbereich mm	Messtiefe mm	Anzahl der Messstifte	Preis CHF
910.326	3 - 4	20	4	410,00
910.327	4 - 6	30	4	329,00
910.328	6 - 10	40	4	224,00
910.329	10 - 18	130	8	239,00



910.329



910.327

Filetta

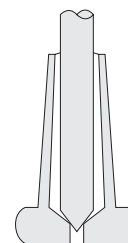
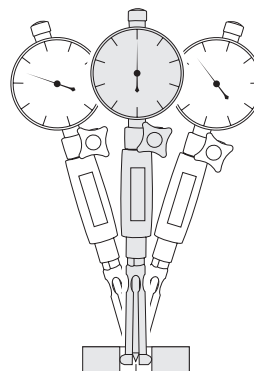

Optionale Messuhren

Bestell-Nr.	Messbereich mm	Skalentwert/mm	Genauigkeit mm	Preis CHF
Analog:				
907.933 ¹	0 - 10	0,01	–	20,30
Digital (mit Umkehrpunktbestimmung):				
910.004 ¹	0 - 12,7	0,001	$\pm 0,004$	174,00
909.250 ¹	0 - 12,5	0,002	$\pm 0,015$	120,00
909.251 ¹	0 - 12,5	0,0005	$\pm 0,006$	224,00
910.340 ²	0 - 15	0,0005	$\pm 0,002$	331,00
Zubehör:				
852.446	Verlängerungsstück 10 mm			5,40

¹ Verlängerung 10 mm 852.446 erforderlich (nur für 910.326 und 910.327).

² Nur geeignet für 910.326 und 910.327.



910.004



910.340



NEU

Digitale Messuhren mit hoher Auflösung

Digitale Messuhren mit digitaler und digital-analoger Anzeige und einer hohen Auflösung von 0,0005 mm.

- Messbereich: 0 - 50,8 mm.
- Auflösung: 0,0005.
- Umschaltbar mm/Zoll.
- ABS/INC umschaltbar.
- Ein/Aus-Schalter.
- USB-C Datenausgang: Für Datenübertragung zu PC (z.B. Excel, Word), Betriebssystem Windows und andere.
- Mehrfachfunktionen: automatische Abschaltung, einstellbare Toleranzgrenzen, Messrichtung umkehrbar, Haltewertfunktion, Min/Max-Funktion.
- Reset/Preset.
- Einspannschaft: \varnothing 8 mm.
- Skaldurchmesser: 62 mm.
- Skalenblatt 270° drehbar.
- Mit Umkehrpunktbestimmung.
- Schutznorm: IP54.
- Lieferung mit USB-C-Kabel und Werksprüfbericht; ohne USB-Ladegerät.
- Stromversorgung: aufladbare Batterie.

NEU



Bestell-Nr.	Messbereich mm	Auflösung mm	Genauigkeit mm	Messkraft N	Preis CHF
910.340	0 - 15	0,0005	$\pm 0,002$	1,5	331,00
911.184	0 - 25,4	0,0005	$\pm 0,002$	1,5	322,00
911.185	0 - 50,8	0,0005	$\pm 0,004$	1,5	364,00



910.340

Filetta

Zentrierhilfe

Diese praktische Zentrierhilfe wird zum Ausrichten von Werkstücken, wie z.B. Bohrungen auf Werkzeugmaschinen, angewendet. Die Ablese erfolgt mittels einer Fühlhebelmessuhr. Anwendung in Verbindung mit einer Werkzeugmaschine.

- Permanenter Magnet \varnothing 30 mm.
- Universelles Gelenkspannstück mit Schwalbenschwanz-Klemmung.
- Feineinstellung.
- Zylindrisches Hilfsstück \varnothing 10 mm zur Aufnahme in einer Spannzange der Werkzeugmaschine.

NEU



910.341



Bestell-Nr.	Beschreibung	Preis CHF
910.341	Zentrierhilfe	24,40
960.490	Zylindrisches Hilfsstück	23,00



960.490

Filetta



NEU

Peacock Taststücke für Messuhren

- Gewinde: M2,5.



859.378

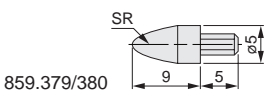

859.379/380

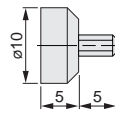

859.381

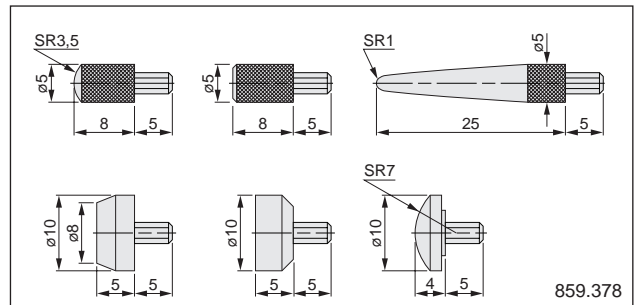

859.378

Bestell-Nr.	Beschreibung	Preis CHF
859.379	Taststück aus Bakelit	20,90
859.380	Taststück aus Teflon	20,90
859.381	Taststück aus Teflon	26,10
859.378	Taststücke Satz aus Stahl	79,00

Peacock Fühlhebelmessuhr

- Messbereich: bis 0,28 mm.
- Skalenteilungswert: 0,002 mm.
- Mit Schwalbenschwanzbefestigung und Einspannschaft \varnothing 6 mm.
- Messkraft: < 0,3 N.
- Skalendurchmesser: \varnothing 35 mm.
- Tastspitze aus Hartmetall: \varnothing 2 mm.
- Taststückgewinde: M1,7.
- Lieferung in Kunststoffetui mit Werksprüfbericht.

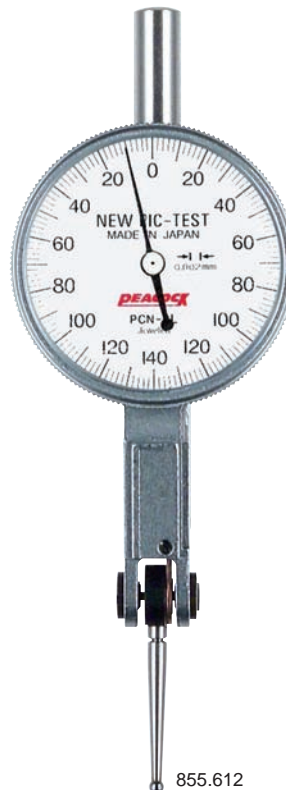

855.612

NEU

Taststücke

Bestell-Nr.	Kugel \varnothing /mm	Preis CHF
Für 855.612:		
859.571 ¹	2	11,80
859.572 ¹	1	16,40
859.573 ¹	0,8	16,40
859.574 ¹	0,5	60,00
859.575 ²	2	48,00

¹ Hartmetall.

² Rubin.

Bestell-Nr.	Messbereich mm	Max. Messwertumkehrspanne/mm	Genauigkeit mm	Skalent.-wert/mm	Bezifferung	Taststück	Totale Taststücklänge (TL/EL)/mm	Preis CHF
Horizontal:								
855.612	0,28	0,004	\pm 0,005	0,002	0-140-0	859.571	23,47/19,61	145,00

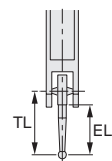



NEU

TESA P-Line Fühlhebelmessuhren

P-Line spiegelt die Qualität und hohe Präzision der bekannten Marke COMPAC wider.

- Messbereich: bis 3 mm.
- Skalenteilungswert: 0,01, 0,002 oder 0,001 mm.
- Mit Schwalbenschwanzbefestigung.
- Tastspitze aus Hartmetall.
- Taststückgewinde: M1,6.
- Ausführung gemäß ISO 9493.
- Lieferung in Kunststoffetui mit Prüfbericht und Einspannschäften (783.698 und 782.867).

Taststücke

Bestell-Nr.	Kugel ø/mm	Taststücklänge (L1/L2)/mm	Preis CHF
783.329 ¹	0,8	18/14,26	32,00
783.120 ¹	2	18/14,26	31,00
783.699 ¹	3	18/14,26	33,00
783.036 ¹	0,8	36/32,26	34,00
782.488 ¹	2	36/32,26	32,00
783.419 ¹	3	36/32,26	33,00
783.596 ²	2	18/14,26	103,00
783.700 ²	2	36/32,26	103,00

¹ Hartmetall.
² Rubin.

NEU

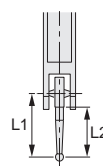

Bestell-Nr.	Messbereich mm	Genauigkeit mm	Skalent.- wert/mm	Messkraft N	Skala ø/mm	Bezifferung	Taststücklänge (L1/L2)/mm	Preis CHF
P-Line, horizontal:								
783.422	1,5	0,010	0,01	0,35	27	0-25-50	18/14,26	538,00
782.414	1,5	0,010	0,01	0,35	40	0-25-50	18/14,26	543,00
782.370	3	0,020	0,01	0,2	27	0-50-100	36/32,26	551,00
782.347	3	0,020	0,01	0,2	40	0-50-100	36/32,26	556,00
783.321	0,6	0,010	0,002	0,3	27	0-5-10	18/14,26	565,00
782.994	0,6	0,010	0,002	0,3	40	0-5-10	18/14,26	570,00
783.165	1,2	0,020	0,002	0,2	40	0-10-20	36/32,26	575,00
782.998	0,6	0,010	0,001	0,3	40	0-5-10	18/14,26	577,00
P-Line, vertikal:								
783.425	3	0,020	0,01	0,2	40	0-50-100	36/32,26	556,00
P-Line, radial:								
782.999	3	0,020	0,01	0,2	40	0-50-100	36/32,26	556,00

NEU

Prismensatz

- Genauigkeit: $\pm 0,005$ mm.
- Parallelität Messflächen: ± 5 μ m.
- Gehärtet (V-Prismen: HRC 52-57, W-Prismen: HRC 22-28).
- Paarweise geschliffen.
- Prismenwinkel: 90° .
- Lieferung inkl. Spannbügel und Messanschlag.
- Lieferung in Kunststoffkoffer.

Filetta



NEU

Bestell-Nr.	Abmessungen <i>L x B x H</i> /mm	Einspann- bereich ϕ /mm	Preis CHF
910.459	70 x 45 x 40	4-38	240,00



NEU

Mini-Präzisionsspannmittel

Miniaturspannmittel zum Spannen kleiner Produkte. Sehr gut geeignet für Messungen mit z.B. Rauheitsmessgeräten, Mikroskopen oder Messmaschinen.

Mini-Präzisionsschraubstöcke

- Genauigkeit (Parallelität, Ebenheit und Rechtwinkligkeit): 0,02 mm.
- 856.081: Messing matt verchromt; 856.082 und 856.083: matt eloxiertes Aluminium.
- Standard geliefert einschließlich 2 Paar auswechselbarer Backen (gehärteter, rostfreier Stahl, sowie Kunststoff): 1-seitig waagrecht und senkrecht eingeschliffene Prismen und 1-seitig eben.
- 856.081 und 856.082: an der Unterseite mit zwei M4-Gewindebohrungen, Achsabstand 42 und 62,5 mm; 856.083: an der Unterseite mit zwei M6-Gewindebohrungen, Achsabstand ca. 83 mm.

Sätze auswechselbarer Backen

Sets bestehend aus 1 Paar Kunststoffbacken, 1 Paar Stufenbacken (zur Auflage im Schraubstock) und 1 Backe mit einem Anschlagstift im waagerechten Prisma.

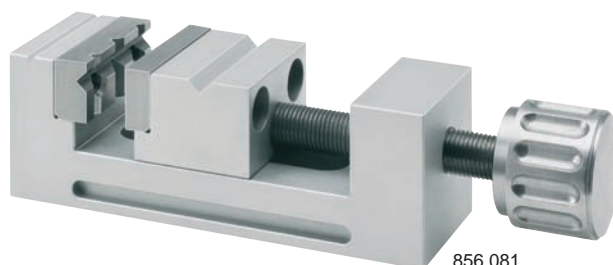

856.081



Bestell-Nr.	Spannweite mm	Backenbreite/mm	Backenhöhe/mm	Länge mm	Masse kg	Preis CHF
856.081	14	15	8	50	0,075	111,00
856.082	23	25	15	75	0,16	148,00
856.083	32	35	21	100	0,4	209,00



Zubehör

Bestell-Nr.	Beschreibung	Preis CHF
Sätze auswechselbarer Backen:		
856.084	Für 856.081	45,00
856.085	Für 856.082	61,00
856.086	Für 856.083	91,00

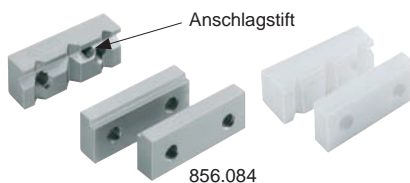

856.084



Satz Mini-Präzisionsschraubstöcke

Satz Mini-Präzisionsschraubstöcke, besteht aus 856.081, 856.082 und 856.083 mit zugehöriger auswechselbarer Backen.

- Lieferung in Kunststoffkoffer.

NEU



Bestell-Nr.	Beschreibung	Preis CHF
856.175	Satz Mini-Präzisionsschraubstöcke	698,00

NEU

Ständer für Mini-Präzisionsschraubstöcke

Ständer zur Verwendung mit Mini-Präzisionsschraubstöcken in Kombination mit Grundplatten. Die Grundplatten können auch mit anderen Ständern verwendet werden. Für diese Ständer siehe Messuhrständer an anderer Stelle im Katalog.

NEU

Bestell-Nr.	Beschreibung	Preis CHF
670.057	Stativ für 856.081 und 856.082	138,00
Adapterplatten:		
856.087	Für 856.081	27,70
856.088	Für 856.082	29,60
856.089	Für 856.083	33,30

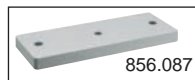
670.057 +
856.087

XY-Tisch für Mini-Präzisionsschraubstöcke

XY-Tisch für die genaue Positionierung des Produktes, z.B. unter einem Mikroskop.

- Abmessungen: 50x50x27 mm.
- Bereich: 10x10 mm.
- Skalenteilungswert Bügelmessschrauben: 0,01 mm.

NEU

Bestell-Nr.	Beschreibung	Preis CHF
856.176	XY-Tisch	1.016,00
856.177	Adapter für Mini-Präzisionsschraubstock 856.081	84,00
856.178	Adapter für Mini-Präzisionsschraubstock 856.082	107,00

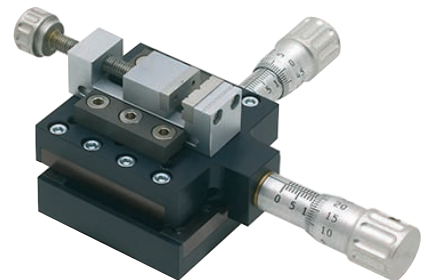
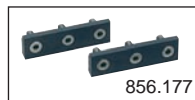
856.176 +
856.177 +
856.081

Mini Prismenbock

- Abmessungen: 25x20x20 mm.
- Aus nichtrostendem Stahl.
- Lieferung inkl. Spannbügel.

NEU

Bestell-Nr.	Beschreibung	Preis CHF
856.179	Mini Prismenbock	136,00

Mini Prismenböcke magnetisch

- Aluminium, gehärteter Stahl.

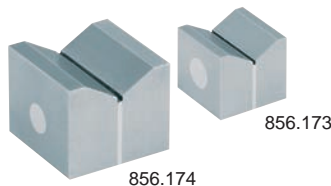
**NEU**

Bestell-Nr.	Beschreibung	Preis CHF
856.173	Mini Prismenbock 20x20x17,5 mm	173,00
856.174	Mini Prismenbock 30x30x25 mm	194,00



NEU

Sinuslineale

Mit einem Sinuslineal und Endmaßen kann eine Winkelbezugsebene gebildet werden in einem Winkel von 0° bis 60° im Bezug zur Auflagefläche (Messplatte). Das Sinuslineal ist auf zwei Rollen montiert, mit einem Mittenabstand von 100 mm oder 200 mm. Um einen Winkel zu bilden, werden Endmaße unter eine der beiden Rollen platziert.

- Geradheit und Parallelität: 5 µm.
- Oberflächenrauheit: Ra 0,8 µm.
- Lieferung in Kunststoffetui.



NEU

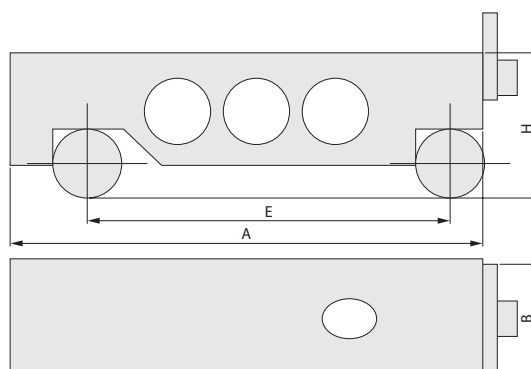

Bestell-Nr.	A	B	H	E	Preis CHF
910.374	130	30	40	100	152,00
910.375	230	30	40	200	268,00

Verstellbares Parallelunterlagen-Set

Set aus 6 verstellbaren Parallelunterlagen. Die Parallelunterlagen bestehen aus 2 präzise geschliffenen konischen Teilen, die mit einer Schwalbenschwanzführung verbunden sind, um eine einfache Einstellung zu gewährleisten. Damit können Sie ein Werkstück schnell in der richtigen Position auf einer Werkbank einspannen, ein Messgerät einstellen oder die Innenmaße zweier paralleler Flächen überprüfen.



NEU



Unterlage	Messbereich mm	Messfläche Länge/mm
A	9,5-12,7	45
B	12,7-17,5	54
C	17,5-23,8	69
D	23,8-33,3	90
E	33,3-44,5	107
F	44,5-57,1	117

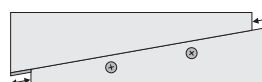

Bestell-Nr.	Abmessung/mm	Preis CHF
910.400	9,5-57,1 mm	63,00

NEU

Flachlineale aus blankem/nichtrostendem Stahl DIN 874

Hochwertige Holzetuis zur Aufbewahrung von Flachlinealen sind als Option erhältlich.

- Länge: 500 - 3000 mm.
- Klasse 0 und 1: rechteckiger Querschnitt bis Länge 1500 mm, ab Länge 2000 mm mit I-förmigem Querschnitt und zwei Handschlitten. Klasse 2: rechteckiger Querschnitt.
- Ebenheit der Messflächen gemäß DIN 874.
- Lieferung mit Werksprüfbericht (bei der rechteckigen Ausführung ist der Werksprüfbericht auf dem Lineal eingraviert).

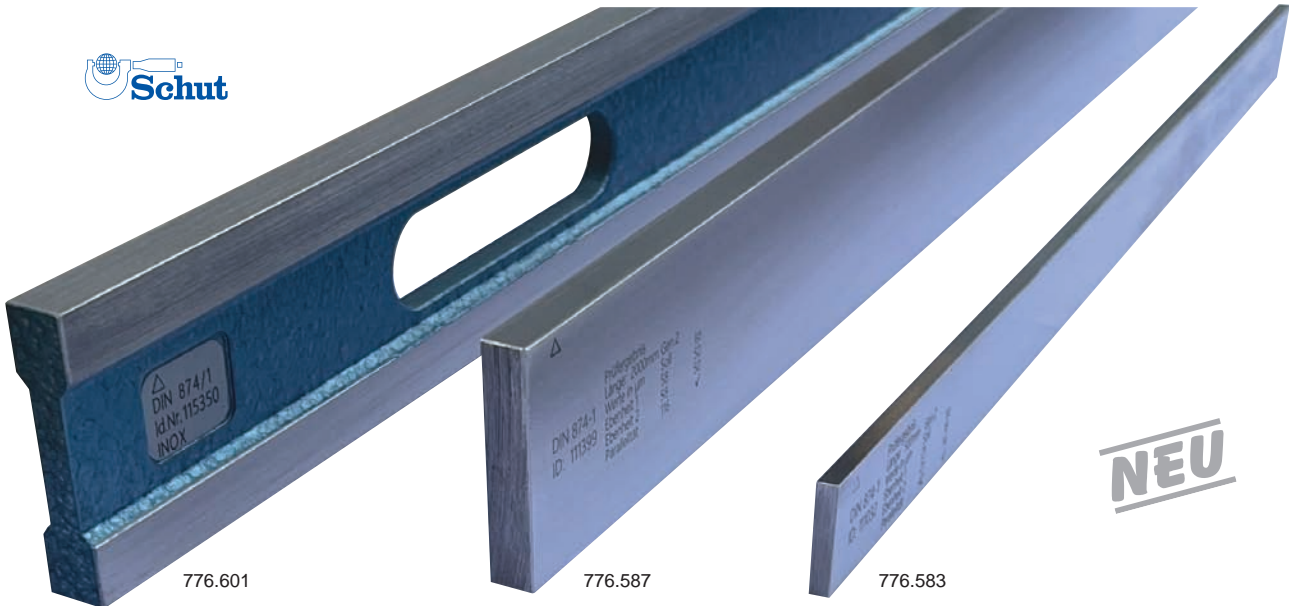

Klasse	Abmessungen/mm	Masse/kg	Bestell-Nr.	Preis CHF	Bestell-Nr.	Preis CHF
			Blanker Stahl		Nichtrostender Stahl	
DIN 874/0	500 x 50 x 10	2,0	776.569	81,00	776.590	141,00
	750 x 50 x 10	3,0	776.570	114,00	776.591	211,00
	1000 x 60 x 12	5,7	776.571	202,00	776.592	343,00
	1500 x 70 x 15	12,4	776.572	373,00	776.593	625,00
	2000 x 80 x 15	13,0	776.573 ^{1,2}	686,00	776.594 ^{1,2}	1.251,00
	2500 x 100 x 16	22,0	776.574 ^{1,2}	1.008,00	776.595 ^{1,2}	1.967,00
	3000 x 120 x 18	36,0	776.575 ^{1,2}	1.513,00	776.596 ^{1,2}	3.460,00
DIN 874/1	500 x 40 x 8	1,3	776.576	45,00	776.597	81,00
	750 x 50 x 10	3,0	776.577	79,00	776.598	146,00
	1000 x 50 x 10	4,0	776.578	93,00	776.599	211,00
	1500 x 60 x 12	8,4	776.579	176,00	776.600	424,00
	2000 x 70 x 15	12,0	776.580 ^{1,2}	464,00	776.601 ^{1,2}	927,00
	2500 x 80 x 15	17,0	776.581 ^{1,2}	655,00	776.602 ^{1,2}	1.220,00
	3000 x 100 x 16	26,0	776.582 ^{1,2}	988,00	776.603 ^{1,2}	2.170,00
DIN 874/2	500 x 30 x 6	0,7	776.583	28,30	776.604	57,00
	750 x 40 x 8	2,0	776.584	52,00	776.605	111,00
	1000 x 40 x 8	2,5	776.585	63,00	776.606	145,00
	1500 x 50 x 10	5,8	776.586	120,00	776.607	272,00
	2000 x 60 x 12	11,2	776.587 ²	181,00	776.608 ²	514,00
	2500 x 70 x 15	20,6	776.588 ²	353,00	776.609 ²	948,00
	3000 x 80 x 15	28,2	776.589 ²	555,00	776.610 ²	1.351,00

¹ Mit I-förmigem Querschnitt und zwei Handschlitten.

² Exklusive der Versandkosten.



NEU

Flachlineale aus Aluminium

Leichte und dadurch handliche Flachlineale, was besonders bei größeren Längen von Vorteil ist. Hochwertige Holzetuis zur Aufbewahrung von Flachlinealen sind als Option erhältlich.

- Länge: 500 - 3000 mm.
- Mit I-förmigem Querschnitt, ab Länge 2000 mm mit zwei Handschlitzten.
- Geschützt durch Eloxal-Schicht mit Schichtdicke: 50 µm ± 5.
- Oberflächenhärte: 500 - 550 HV.
- Hohe Verschleißfestigkeit.
- In hohem Maße beständig gegen Korrosion.
- Große isolierende Wirkung.
- Genauigkeit gemäß DIN 874.
- Lieferung mit Prüfbericht.

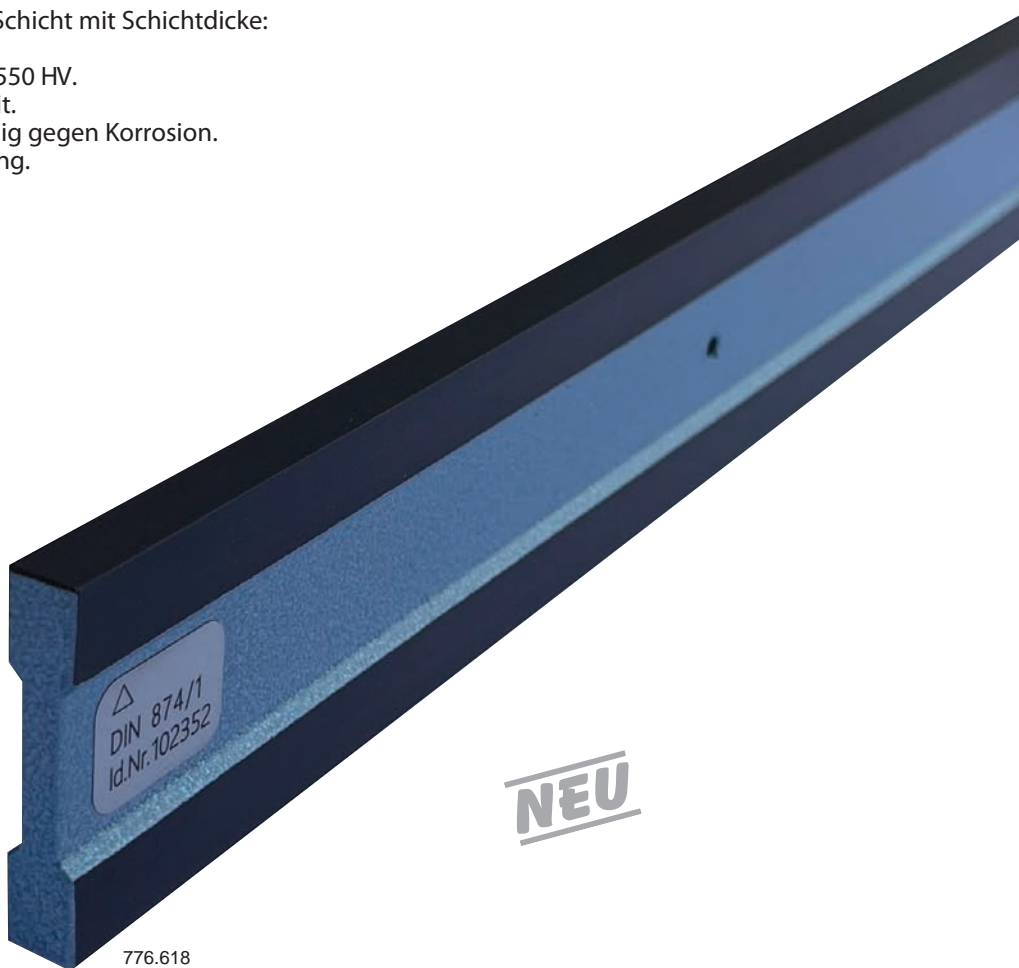

NEU

Bestell-Nr.	Abmessungen mm	Masse kg	Preis CHF
DIN 874/0:			
776.611	500 x 60 x 12	0,7	343,00
776.612	1000 x 60 x 12	1,4	646,00
776.613	1500 x 100 x 15	4,3	1.090,00
776.614 ^{1,2}	2000 x 100 x 15	5,9	1.432,00
776.615 ^{1,2}	2500 x 100 x 15	7,5	1.664,00
776.616 ^{1,2}	3000 x 150 x 20	15,9	3.030,00

Bestell-Nr.	Abmessungen mm	Masse kg	Preis CHF
DIN 874/1:			
776.617	500 x 60 x 12	0,7	242,00
776.618	1000 x 60 x 12	1,4	544,00
776.619	1500 x 100 x 15	4,3	868,00
776.620 ^{1,2}	2000 x 100 x 15	5,9	1.180,00
776.621 ^{1,2}	2500 x 100 x 15	7,5	1.462,00
776.622 ^{1,2}	3000 x 150 x 20	15,9	2.480,00
DIN 874/2:			
776.623	500 x 60 x 12	0,7	222,00
776.624	1000 x 60 x 12	1,4	484,00
776.625	1500 x 60 x 12	2,1	716,00
776.626 ^{1,2}	2000 x 60 x 12	2,8	958,00
776.627 ^{1,2}	2500 x 100 x 15	7,5	1.331,00
776.628 ^{1,2}	3000 x 100 x 15	8,7	1.734,00

¹ Mit zwei Handschlitzten.

² Exklusive der Versandkosten.

NEU

Montage-Flachlineale aus Stahl

I-förmig, mit breiten und extra breiten Messflächen zum Auflegen von Wasserwaagen.

- Länge: 500 - 4000 mm.
- Ebenheit der Messflächen gemäß DIN 874.
- Lieferung mit Prüfbericht.



NEU

776.638

Mit breiten Messflächen

Abmessungen/mm	Masse/kg	Bestell-Nr.	Preis CHF	Bestell-Nr.	Preis CHF
		DIN 874/0		DIN 874/1	
1000 x 100 x 30	5,0	776.631	575,00	776.645	505,00
1500 x 100 x 30	7,5	776.632	746,00	776.646	686,00
2000 x 120 x 40	15,0	776.633 ¹	968,00	776.647 ¹	927,00
2500 x 120 x 40	19,0	776.634 ¹	1.331,00	776.648 ¹	1.260,00
3000 x 140 x 40	26,0	776.635 ¹	1.684,00	776.649 ¹	1.593,00

¹ Exklusive der Versandkosten.

Mit extra breiten Messflächen

Abmessungen/mm	Masse/kg	Bestell-Nr.	Preis CHF	Bestell-Nr.	Preis CHF
		DIN 874/0		DIN 874/1	
500 x 80 x 40	2,0	776.636	464,00	776.650	394,00
750 x 80 x 40	3,5	776.637	524,00	776.651	444,00
1000 x 160 x 50	12,0	776.638	766,00	776.652	646,00
1500 x 160 x 50	18,0	776.639	1.059,00	776.653	888,00
2000 x 160 x 50	24,0	776.640 ¹	1.362,00	776.654 ¹	1.149,00
2500 x 160 x 50	30,0	776.641 ¹	1.865,00	776.655 ¹	1.462,00
3000 x 180 x 60	45,5	776.642 ¹	2.870,00	776.656 ¹	2.420,00

¹ Exklusive der Versandkosten.

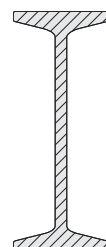
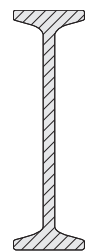



NEU

Laser-Ausrichtungswerkzeug

Mit diesem Ausrichtungswerkzeug können Sie exakt, schnell und einfach vertikale, horizontale und diagonale Laserlinien projizieren. Innerhalb eines Bereiches von $\pm 4^\circ$ Neigung werden geringfügige Fehler automatisch durch die integrierte Wasserwaage kompensiert, um die projizierte horizontale Linie auszurichten.

- Bereich: bis 30 m (abhängig von den Lichtverhältnissen).
- Selbstnivellierungsbereich: 4° .
- Horizontale und vertikale Genauigkeit: $\pm 4,5$ mm / 15 m.
- Laser: 510 - 530 nm, Klasse 2 konform IEC 60825-1/2007.
- Lock-Funktion für schräge Projektionen und Transportschutz.
- Ein/Aus-Schalter.
- Abmessungen: 74 x 64 x 75 mm.
- Masse: 270 g.
- Schutznorm: IP54.
- Aufnahme Innengewinde an der Unterseite: UNC 1/4"-20, Gewindetiefe: 8 mm.
- Lieferung in Softetui inklusive Kunststoffmontagebügel mit 2 starken Magneten.
- Stromversorgung: 2 Batterien Typ AA.

NEU



Filetta

Bestell-Nr.	Beschreibung	Preis CHF
910.369	Ausrichtungswerkzeug	73,00
Zubehör:		
495.111	Ersatzbatterie (2 benötigt)	0,70

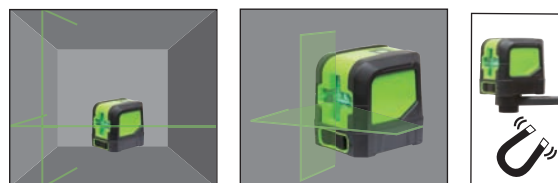

Holzetuis für Endmaß-Sätze

Holzetuis mit Aussparungen und Maßangaben für



Filetta

910.361

NEU

Bestell-Nr.	Preis CHF	Maß mm	Stufung mm	Anzahl
M32: 910.361	35,60	1,005	–	1
		1,01 - 1,09	0,01	9
		1,1 - 1,9	0,1	9
		1 - 9	1	9
		10 - 30	10	3
		50	–	1
M47: 910.362	35,60	1,005	–	1
		1,01 - 1,09	0,01	9
		1,1 - 1,9	0,1	9
		1 - 24	1	24
		25 - 100	25	4
M87: 910.363	49,00	1,001 - 1,009	0,001	9
		1,01 - 1,49	0,01	49
		0,5 - 9,5	0,5	19
		10 - 100	10	10
M88: 910.364	49,00	1,0005	–	1
		1,001 - 1,009	0,001	9
		1,01 - 1,49	0,01	49
		0,5 - 9,5	0,5	19
		10 - 100	10	10
M103: 910.365	55,00	1,005	–	1
		1,01 - 1,49	0,01	49
		0,5 - 24,5	0,5	49
		25 - 100	25	4
M112: 910.366	55,00	1,0005	–	1
		1,001 - 1,009	0,001	9
		1,01 - 1,49	0,01	49
		0,5 - 24,5	0,5	49
		25 - 100	25	4

NEU

Grenzlehrdorne G7

Ausführung gemäß DIN 7162. Erhältlich von 1 bis 20 mm; mit Gut- und Ausschusseite an einem Griff.

- Ausführung gemäß DIN 7162.
- G7 Passung aus gehärtetem Stahl.
- Erhältlich von 1 bis 20 mm; mit Gut- und Ausschusseite an einem Griff.
- Mit Seriennummer.
- Lieferung in Kunststoffzylinder mit Werkprüfbericht.
- Inklusive Abnutzungsaufmaß der Gutseite.

Abnutzungsaufmaß

Bei neuen Lehren ist dem Maß der Gutseite ein Verschleißmaß hinzugefügt worden: z (plus) für Lehrdorne. Das am Griff angegebene Maß ist mit dem Istwert der neuen Gutseite also nicht identisch.



Bestell-Nr.	Maß G7 mm	Preis CHF
911.158	1	43,00
911.159	1,5	38,20
911.160	2	21,90
911.161	2,5	20,30
911.162	3	20,30
911.163	3,5	20,30
911.164	4	20,30
911.165	4,5	20,30
911.166	5	20,30
911.167	5,5	20,30
911.168	6	16,30
911.169	7	18,40
911.170	8	18,40
911.171	9	18,40
911.172	10	18,40
911.173	11	19,60
911.174	12	19,60
911.175	13	19,60
911.176	14	19,60
911.177	15	21,40
911.178	16	22,50
911.179	17	22,50
911.180	18	22,50
911.181	19	24,80
911.182	20	27,30



NEU

Filetta



NEU

Prüfstifte in Sätzen

Gehärtete Stahlprüfstifte in Sätzen mit günstigem Preis-Leistungs-Verhältnis; sehr gut für den Werkstatteinsatz geeignet. Lieferung im Kunststoffetui mit Konformitätserklärung und Halter zur Gut- / Ausschuss-Bestimmung.

- Gehärteter Stahl.
- Durchmesserbereich: 0,20 - 20,00 mm.
- Stufung: 0,1 mm.
- Genauigkeit: $\pm 0,003$ mm.
- Ohne Handgriff.
- Prüfstifte $> \varnothing 1,5$ mm mit Maßangabe.
- Länge: 50 mm.
- Lieferung in Kunststoffkoffer mit Konformitätserklärung, mit Prüfstiften in einzelnen Kunststoffbehältern mit Maßangabe.
- Lieferung mit Halter mit Gut/Ausschuss-Anzeige.



Filetta



NEU

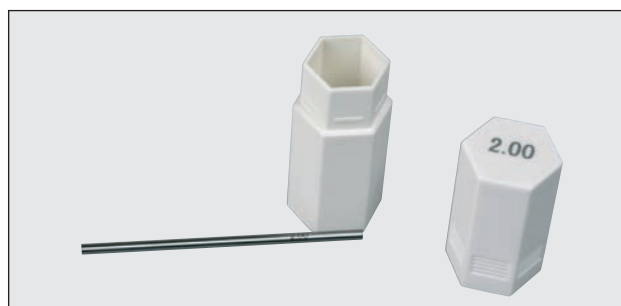

Bestell-Nr.	Durchmesser mm	Stufung mm	Anzahl pro Satz	Preis CHF
910.367	0,20 - 10,00	0,1	99	174,00
910.368	10,00 - 20,00	0,1	101	323,00
Halter für Gut/Ausschuss-Bestimmung:				
910.378	0,30 - 1,50			17,90
910.379	1,20 - 6,50			22,20
910.380	5,00 - 14,00			27,50
910.381	12,00 - 16,50			33,00
910.382	14,00 - 19,50			38,90
910.383	18,00 - 22,00			44,00

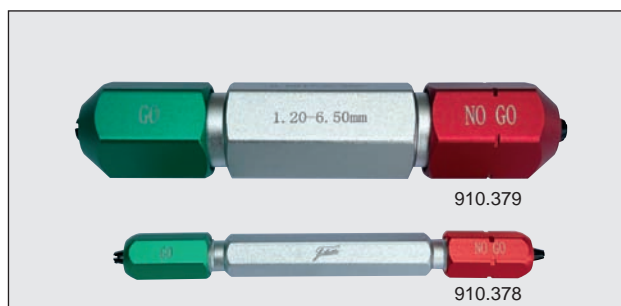

NEU

Prüfstifte im Werkzeugwagen

Gehärtete Stahlprüfstifte im Satz mit günstigem Preis-Leistungs-Verhältnis; sehr gut für den Werkstatt-einsatz geeignet. Lieferung im Werkzeugwagen mit Konformitätserklärung und Halter zur Gut- / Ausschuss-Bestimmung.

- Gehärteter Stahl.
 - Durchmesserbereich: 0,50 - 12,00 mm.
 - Stufung: 0,01 mm.
 - Genauigkeit: $\pm 0,003$ mm.
 - Ohne Handgriff.
 - Prüfstifte $> \varnothing 1,5$ mm mit Maßangabe.
 - Länge: 50 mm.
 - Abmessungen Werkzeugwagen: 670 x 350 x 540 mm.
 - Gesamtgewicht: 63 kg.
- Lieferung im Werkzeugwagen mit Konformitätserklärung, mit Prüfstiften in einzelnen Kunststoffbehältern mit Maßangabe.
 - Lieferung mit Drei Halter mit Gut/Ausschuss-Anzeige (910.378, 910.379 und 910.380).

Filetta

NEU

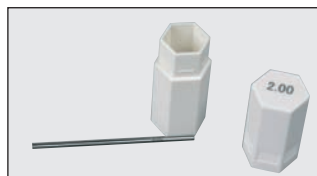
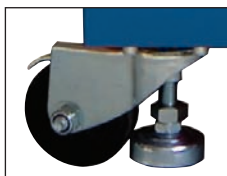



Exklusive der Versandkosten

Bestell-Nr.	Beschreibung	Preis CHF
910.460	Satz mit 1151 Prüfstifte und 3 Halter	2.310,00





NEU

Werkzeugwagen

- Abmessungen Werkzeugwagen: 670 x 350 x 540 mm.

NEU

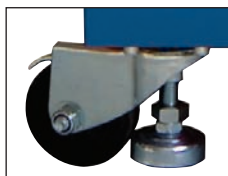

Exklusive der Versandkosten



Bestell-Nr.	Beschreibung	Preis CHF
910.461	Werkzeugwagen	479,00

NEU

Einstellringe

Ausführung gemäß DIN 2250 Form C. Erhältlich von 3 bis 200 mm.

- Ausführung gemäß DIN 2250 Form C.
- Material: gehärteter Stahl.
- Das Maß wird bis auf drei Stellen hinter dem Komma auf den Einstellringen angegeben.
- Mit Seriennummer.
- Lieferung mit Werksprüfbericht.
- Einzelne Einstellringe von 3 - 32 mm:
Lieferung in Kunststofftui,
- einzelne Einstellringe von 33 - 200 mm:
Lieferung in Pappschachtel.

Filetta

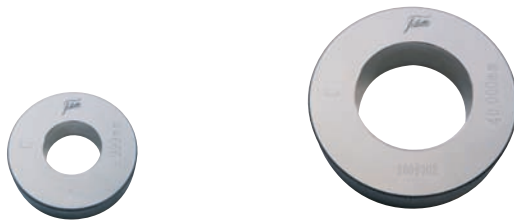

PREIS

Bestell-Nr.	Maß mm	Preis CHF	Bestell-Nr.	Maß mm	Preis CHF	Bestell-Nr.	Maß mm	Preis CHF
911.070	3	31,60	911.099	33	42,00	911.131	88	117,00
911.071	4	31,60	911.100	34	42,00	911.132	90	117,00
911.072	5	31,60	911.101	35	42,00	911.133	92	117,00
911.073	6	28,20	911.102	36	45,00	911.134	95	126,00
911.074	7	28,20	911.103	37	45,00	911.135	98	145,00
911.075	8	28,20	911.104	38	45,00	911.136	100	145,00
911.076	9	28,20	911.105	40	45,00	911.137	105	164,00
911.077	10	28,20	911.106	42	51,00	911.138	110	172,00
911.079	11	30,60	911.107	44	51,00	911.139	115	186,00
911.080	12	30,60	911.108	45	51,00	911.140	120	205,00
911.081	13	30,60	911.109	46	61,00	911.141	125	221,00
911.082	14	30,60	911.110	47	61,00	911.142	130	232,00
911.083	15	30,60	911.114	48	61,00	911.143	135	248,00
911.084	16	33,10	911.115	50	61,00	911.144	140	272,00
911.085	17	33,10	911.116	52	68,00	911.145	145	297,00
911.086	18	33,10	911.117	55	68,00	911.146	150	302,00
911.087	19	33,10	911.118	58	76,00	911.147	155	327,00
911.088	20	33,10	911.120	60	76,00	911.148	160	345,00
911.089	21	37,60	911.121	62	75,00	911.149	165	380,00
911.090	22	37,60	911.122	65	75,00	911.150	170	408,00
911.091	23	37,60	911.123	68	83,00	911.151	175	434,00
911.092	24	37,60	911.124	70	83,00	911.152	180	489,00
911.093	25	37,60	911.125	72	90,00	911.153	185	540,00
911.094	26	37,60	911.126	75	90,00	911.154	190	583,00
911.095	27	37,60	911.127	78	90,00	911.155	195	637,00
911.096	28	37,60	911.128	80	90,00	911.156	200	674,00
911.097	30	37,60	911.129	82	108,00			
911.098	32	42,00	911.130	85	108,00			



NEU

Spiralbohrer-Schleiflehren

Für die Prüfung von Spiralbohrern an ihrer Spitze und auf den richtigen Wert ihres Spitzenwinkels (120°). Der maximale Bohrerdurchmesser ist 50 mm.

Universelle Spiralbohrer-Schleiflehre, auch *Y-Lehre* genannt. Außer dem Standardwinkel von 120° hat die Lehre auch einen Winkel von 90° für Senker und einige Winkel, die bei Zentrumsbohrern vorkommen.

NEU



Filetta

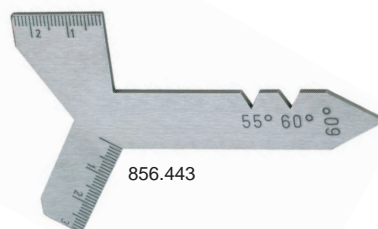

Bestell-Nr.	Beschreibung	Preis CHF
910.372	Spiralbohrer-Schleiflehre	3,30
856.443	<i>Y-Lehre</i>	12,10

Digitale Messkeil

Digitale Messkeil zum Messen und Kontrollieren von Schlitzern, Nuten, Abständen, usw.

- Messbereich: 0,2 - 30 mm.
- Auflösung: 0,01 mm.
- Umschaltbar mm/Zoll.
- Ein/Aus-Schalter.
- Reset.

- Großes LCD-Display.
- Feststellschraube.
- Stromversorgung: 1 Batterie Typ V357.



NEU

Bestell-Nr.	Messbereich mm	Genauigkeit mm	Preis CHF
910.283	0,2 - 30	±0,02	281,00
Zubehör:			
836.535	Ersatzbatterie Typ V357		0,90

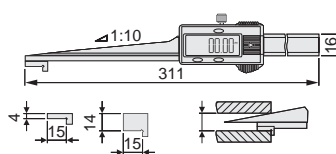

Filetta

Messschieber für Fasen

- Messbereich: 0 - 8 mm.
- Auflösung: 0,01 mm.
- Genauigkeit: ±0,03 mm.
- Umschaltbar mm/Zoll.
- Ein/Aus-Schalter.
- Reset.
- Feststellschraube.

- Lieferung im Etui.
- Stromversorgung: 1 Batterie Typ V357.

NEU



Filetta

Bestell-Nr.	Winkel	Preis CHF
910.265	30°	109,00
910.266	45°	130,00
910.267	60°	181,00
Zubehör:		
836.535	Ersatzbatterie Typ V357	0,90

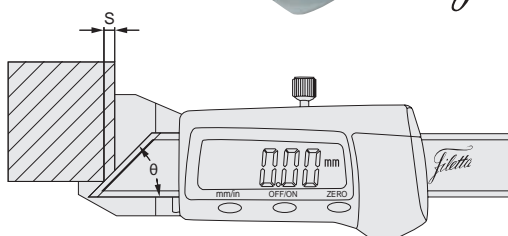

NEU

Schablonenmikroskope 20x ... 100x

Sind in vier verschiedenen Ausführungen erhältlich. Alle vier sind kompakt und leicht, aber werden vor allem durch ihr großes Gesichtsfeld charakterisiert. Die Lieferung erfolgt in einem Etui, einschließlich LED-Stiftlampe, zugehöriger Standardschablone und Objektiv. Die Mikroskope sind mit einem Huygens-Okular (Vergrößerung 10x) und einem abnehmbaren Gummi-Augenaufsatz ausgestattet. Für allgemeine Anwendungen mit hoher Genauigkeit.

Eine Skalenteilung (Skalenbereich 10 mm) ist in den Fokusring eingegritzt worden, das Höhenmessungen mit einer Auflösung von 0,1 mm erlaubt.

- Scharfeinstellung mit Helicoil-Mutter.
- Okular: 10x.
- Abmessungen: $\varnothing 41,5 \times 122$ mm.
- Masse (exkl. Batterien): 262 - 264 g.
- Stromversorgung: 1 Batterie Typ AAA.

NEU



910.411



910.422



910.418

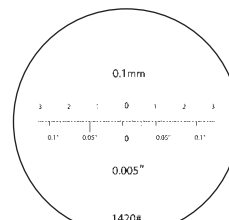

910.414

Bestell-Nr.	Vergrößerung Mikroskop	Preis CHF
Standardschablonen:		
910.414	20x	14,50
910.415	40x	14,50
910.416	60x	14,50
910.417	100x	14,50
910.422	Einzelnes Okular 10x	38,40
Objektive:		
910.418	Einzelnes Objektiv 2x	80,00
910.419	Einzelnes Objektiv 4x	83,00
910.420	Einzelnes Objektiv 6x	85,00
910.421	Einzelnes Objektiv 10x	88,00

Bestell-Nr.	Vergrößerung	Objektive	Gesichtsfeld \varnothing /mm	Arbeits- abstand/mm	Messbereich mm	Skalent- wert/mm	Preis CHF
910.409	20x	2x	7,2	20	6	0,1	121,00
910.410	40x	4x	3,6	21	3	0,05	128,00
910.411	60x	6x	2,4	13,5	2	0,02	133,00
910.412	100x	10x	1,45	7	1	0,01	140,00
Zubehör:							
497.914	Ersatzbatterie Typ AAA						0,90
910.413	LED-Stiftlampe						14,00



NEU

Schablonenmikroskope 20x ... 100x mit LED-Beleuchtung

Sind in vier verschiedenen Ausführungen erhältlich. Alle vier sind kompakt und leicht, aber werden vor allem durch ihr großes Gesichtsfeld charakterisiert. Die Lieferung erfolgt in einem Etui, einschließlich LED-Ringlicht, zugehöriger Standardschablone und Objektiv. Die Mikroskope sind mit einem Huygens-Okular (Vergrößerung 10x) und einem abnehmbaren Gummi-Augenaufsatz ausgestattet. Für allgemeine Anwendungen mit hoher Genauigkeit.

Eine Skalenteilung (Skalenbereich 10 mm) ist in den Fokusring eingegritzt worden, das Höhenmessungen mit einer Auflösung von 0,1 mm erlaubt.

- Scharfeinstellung mit Helicoil-Mutter.
- Okular: 10x.
- Beleuchtung: 3 LEDs.
- Abmessungen: $\varnothing 41,5 \times 122$ mm.
- Masse (exkl. Batterien): 285 g.
- Stromversorgung: 4 Batterien Typ V394.

NEU



910.404



910.422



910.404

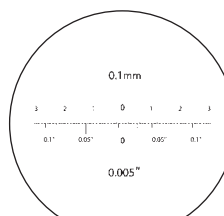

910.414



910.418



Bestell-Nr.	Vergrößerung Mikroskop	Preis CHF
Standardschablonen:		
910.414	20x	14,50
910.415	40x	14,50
910.416	60x	14,50
910.417	100x	14,50
910.422	Einzelnes Okular 10x	38,40
Objektive:		
910.418	Einzelnes Objektiv 2x	80,00
910.419	Einzelnes Objektiv 4x	83,00
910.420	Einzelnes Objektiv 6x	85,00
910.421	Einzelnes Objektiv 10x	88,00



Bestell-Nr.	Vergrößerung	Objektive	Gesichtsfeld \varnothing /mm	Arbeits- abstand/mm	Messbereich mm	Skalent- wert/mm	Preis CHF
910.404	20x	2x	3,3	17	3,0	0,1	130,00
910.405	40x	4x	2,0	11,7	1,6	0,05	136,00
910.406	60x	6x	1,1	11,7	1,0	0,02	145,00
910.407	100x	10x	0,84	11,6	0,8	0,01	153,00
Zubehör:							
420.248	Ersatzbatterie Typ V394 (4 benötigt)						1,60
910.408	LED-Ringlicht						49,00

NEU

Zylinderbandmaße

- Separate Skalenteilungen für Umfang und Durchmesser in mm.
- Nonius: 0,1 mm.
- Bandbreite: 13 mm.
- Nichtrostender Stahl mit gelber Kunststoff-Beschichtung zum leichten Ablesen.
- Genauigkeit gemäß EG Klasse II.



841.468

NEU



841.663

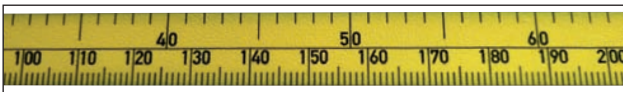

Nichtrostender Stahl mit gelber Kunststoff-Beschichtung

Bestell-Nr.	Durchmesser/mm	Umfang mm	Preis CHF
841.468	20- 300	60- 950	75,00
841.469	20- 1200	60- 3780	101,00
841.470	20- 2400	60- 7540	129,00
841.471	20- 3600	60- 11310	217,00

Nichtrostender Stahl

Bestell-Nr.	Durchmesser/mm	Umfang mm	Preis CHF
841.663	20- 300	60- 950	62,00
841.664	20- 1200	60- 3780	92,00
841.665	20- 2400	60- 7540	116,00
841.666	20- 3600	60- 11310	205,00

Rollbandmaß für Umfang und Durchmesser

Rollbandmaß zum Messen von Umfang und Durchmessern.

- Separate Skalenteilungen für Umfang und Durchmesser in mm.
- Skalenteilungswert: 1 mm.
- Bandbreite: 12,5 mm.
- Stoppschalter.
- Ausführung gemäß EG Klasse II.
- Weiß lackiertes, sehr flexibles Stahlband mit mm-Teilung.

NEU



Bestell-Nr.	Durchmesser/mm	Umfang mm	Preis CHF
911.183	20-960	60-3000	6,00





NEU

Digitales Thermometer

- Messbereich: -50 bis 500°C (in Kombination mit dem NR-160 Taster).
- Auflösung: 909.145: 1°C, 910.434: -50°C bis 199,9°C: 0,1°C; 200°C+: 1°C.
- Genauigkeit (H = Messwert):
909.145:
-50 bis -20°C: ± 4°C,
-20 bis 0°C: ± 3°C,
0 bis 500°C: ± (1 + 0,0075 H)°C
910.434:
-50 bis 199,9°C: ± (0,3% H + 1°C),
200 bis 500 °C: ± (0,3% H + 2°C).
- Umschaltbar °C/°F (nur 910.434).
- Ein/Aus-Schalter.
- Haltewertfunktion.
- Kabellänge Standard TP01-Taster: 1 m.
- Lieferung inkl. TP01-Taster (909.076).
- Masse (inkl. Batterie): 909.145: ca. 150 g, 910.434: ca. 190 g.
- Stromversorgung: 1 Batterie Typ PP3 (9 V).



909.145



910.434



910.432



910.433

NEU

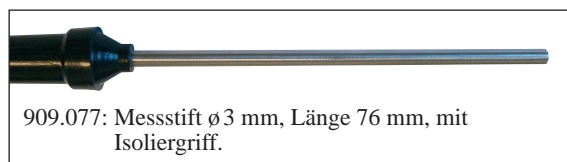

909.077: Messstift ø 3 mm, Länge 76 mm, mit Isoliergriff.



Bestell-Nr.	Messbereich/°C	Preis CHF
909.145	-50 bis 500	38,00
910.434	-50 bis 500	61,00
Zubehör:		
495.161	Ersatzbatterie Typ PP3 (9 V)	2,70

Bestell-Nr.	Typ	Messbereich °C	Anwendung	Material Taster	Preis CHF
909.076	TP01	-50 bis 200	Luft	Stahl	7,00
909.077	TP02	-50 bis 400	Luft, Dampf, Flüssigkeiten, Gele	nichtrostender Stahl	7,90
910.432	TP04	-50 bis 400	Oberflächen (gebogenes Modell)	Stahl	35,50
910.433	NR-160	-50 bis 500	Oberflächen (gerades Modell)	Stahl	35,50

Lieferungen mit einer Netto-Bestellsumme über CHF 200 exkl. MwSt. werden frei Haus geliefert (sonst Pauschale von CHF 30). Die angegebenen Preise verstehen sich exkl. MwSt. Es gelten die Verkaufs- und Lieferbedingungen, die im Katalog Messgeräte und -systeme 2023/2024 und unserem Online-Katalog erwähnt sind.